

Посудомийна машина



BOSCH

9000 405 885 (8812)

uk Інструкція з експлуатації

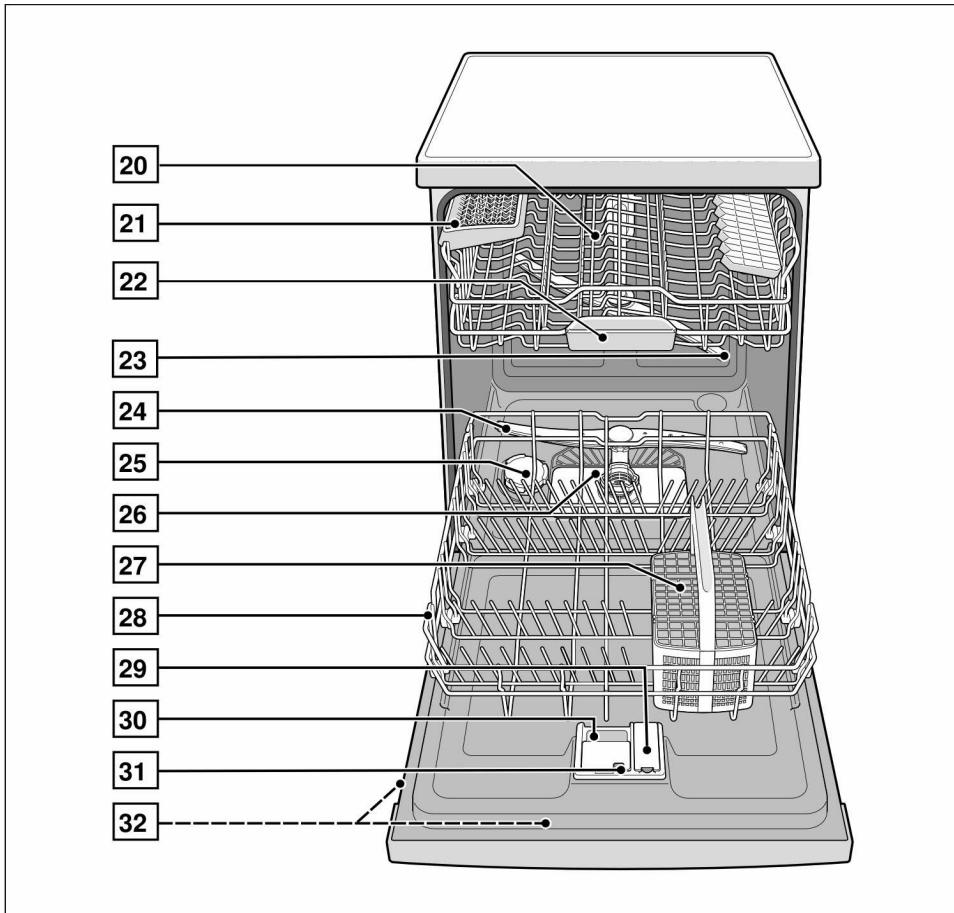
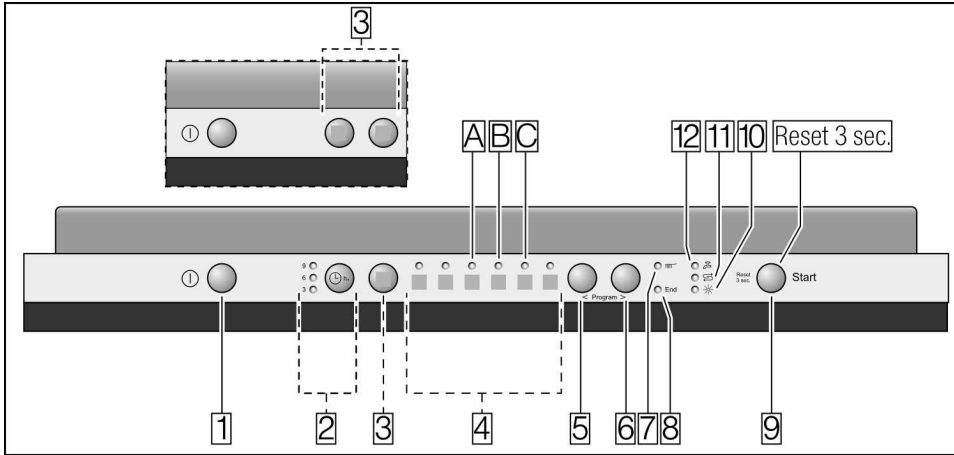

UK Зміст

Вказівки з техніки безпеки	4	Додаткові функції	16
При поставці	4	Економія часу (VarioSpeed)	16
При установці	4	Половинне завантаження	16
В повсякденному використанні	4	Гігієна	16
Якщо вдома є діти	4	Зона інтенсивного миття	16
На випадок несправностей	5	Сушіння екстра	16
При утилізації	5	Миття посуду	17
Ознайомлення з приладом	5	Програмні дані	17
Панель керування	5	Сенсор забруднення води (AquaSensor)	17
Всередині приладу	5	Включення приладу	17
Пом'якшувач води	6	Таймер	17
Установка	6	Закінчення програми	18
Таблиця жорсткості води	6	Вимкнення приладу	18
Спеціальна сіль	7	Припинення програми	18
Використання спеціальної солі	7	Припинення програми (Reset)	18
Вимкніть індикатор наявності солі/пом'якшувач	7	Зміна програми	19
Ополіскувач	8	Інтенсивне сушіння	19
Установка регулятора подачі ополіскувача	8	Технічне обслуговування та догляд	19
Вимкнення індикатора наявності ополіскувача	9	Загальний стан машини	19
Посуд	9	Фільтри	20
В посудомийній машині не можна мити	9	Розпилювальні коромисла	21
Пошкодження скла та посуду	9	Зливна помпа	21
Завантаження посуду	10	Пошук несправностей	22
Виймання посуду	10	... при включенні	22
Чашки та склянки	10	... в приладі	22
Каструлі	10	... під час миття посуду	23
Короб для столових приборів	11	... На посуді	23
Складні штирі	11	Служба сервісу	25
Фіксатор для дрібних предметів	11	Підключення	25
Полочка для ножів	11	Вказівки з техніки безпеки	25
Регулювання висоти коробу	12	Поставка	26
Миючі засоби	13	Установка	26
Завантажте миючий засіб	13	Підключення до каналізації	27
Огляд програм	15	Підключення по води	27
Вказівки щодо контрольних іспитів	15	Електричне підключення	27
		Демонтаж	27
		Транспортування	28
		Захист від замерзання	28
		Утилізація	29
		Упаковка	29
		Старі прилади	29

Вказівки з техніки безпеки

При поставці

- Перевірте упаковку та посудомийну машину одразу ж після отримання на предмет наявності пошкоджень, отриманих під час транспортування. Не користуйтеся пошкодженим приладом, а зверніться до Вашого поставщика.
- Утилізуйте пакувальні матеріали будь ласка належним чином.
- Не дозволяйте дітям гратися з упаковкою та її частинами. Складні картонні коробки та півки можуть призвести до задушення.

При установці

Про належну установку приладу та його приєднання до електромережі прочитайте в розділі «Установка».

В повсякденному використанні

- Використовуйте посудомийну машину лише в домашньому господарстві та за визначеним призначенням: миття домашнього посуду.
- Не сідайте та не ставайте на відкриті дверцята. Прилад може перекинутися.
- Зверніть увагу на те, що установлені окремо прилади можуть втратити рівновагу, якщо коробки будуть надмірно завантажені.
- Не поміщайте ніяких розчинників до машини. Це може призвести до вибуху.
- Дверцята під час роботи програми відчиняйте лише обережно. Існує небезпека, що гаряча вода може вибризнати із приладу.

- Для завантаження та вивантаження посуду посудомийну машину слід відчиняти на короткий час, щоб запобігти травмам, напр., внаслідок спотикання.
- Дотримуйтеся рекомендацій з безпеки або застосування на упаковках миючих продуктів та ополіскувачів.



Попередження

Ножі та інші предмети з гострими кінцями слід класти до коробу для столових приборів вістрям донизу або горизонтально на полицку для ножів *.

* в залежності від моделі

Якщо вдома є діти

- Включайте за наявності блокування для захисту від дітей. Детальний опис Ви знайдете на обкладинці наприкінці.
- Не дозволяйте дітям гратися з приладом чи включати його.
- Тримайте миючі засоби та ополіскувачі в недоступному для дітей місці. Ці засоби можуть спричинити опіки в роті, глотці та очах або призвести до удушення.
- Тримайте дітей осторонь від відкритої посудомийної машини. Воду із посудомийної машини пити не можна – в ній можуть ще бути залишки миючого засобу. Слідкуйте за тим, щоб діти не торкалися руками піддону для миючих таблеток [22]. Дитячі пальчики можуть застрягнути в прорізах.

- Якщо прилад вбудований у високій шафі, то слідкуйте під час відчинення та зачинення його дверцят, щоб діти не були затиснуті або придавлені між дверцятами приладу та дверцятами шафи, які розташовані нижче.

Захист від дітей (Блокування дверцят)

Інформація про блокування дверцят для захисту від дітей міститься на звороті обкладинки.

На випадок несправностей

- Ремонт та лагодження проводяться лише фахівцями. Для цього прилад потрібно відключити від електромережі. Витягніть із розетки штепсельну вилку або імкніть запобіжники. Водопровідний кран необхідно закрити.

При утилізації

- Приведіть прилади, які вийшли із експлуатації, одразу ж у непридатний стан, щоб уникнути небезпеки нещасних випадків в майбутньому.
- Утилізуйте прилад належним чином.



Попередження

Діти можуть зачинитися у приладі (небезпека задушення) або потрапити в інші небезпечні ситуації. Тому: Витягніть штепсельну вилку із розетки, перетніть та усуньте електрокабель. Зруйнують замок на дверцятах так, щоб вони не зачинялися.

Ознайомлення з приладом

Панель керування та прилад всередині зображені спереду на обкладинці. Текст містить посилання на окремі пункти.

Панель керування

- 1 Перемикач ВВІМК./ВИМК.
- 2 Таймер *
- 3 Додаткові функції **
- 4 Програми **
- 5 Клавша <
- 6 Клавша >
- 7 Індикатор миття
- 8 Індикатор закінчення програми
- 9 Клавша СТАРТ
- 10 Індикатор наявності ополіскувача
- 11 Індикатор наявності солі
- 12 Індикатор «Перевірити подачу води»

* в залежності від моделі

** Кількість в залежності від моделі

Всередині приладу

- 20 Верхній короб для посуду
- 21 Поличка для ножів *
- 22 Піддон для м'яких таблеток
- 23 Верхнє розпилювальне коромисло
- 24 Нижнє розпилювальне коромисло
- 25 Контейнер для спеціальної солі
- 26 Фільтри
- 27 Короб для столових приборів
- 28 Нижній короб для посуду
- 29 Контейнер для ополіскувача
- 30 Камера для м'якого засобу
- 31 Засувка для камери для м'якого засобу
- 32 Табличка з технічними даними

* в залежності від моделі

Пом'якшувач води

Щоб отримати добрі результати миття посуду посудомийної машині потрібна м'яка вода, тобто вода з низьким вмістом сполучень кальцію, утворюючих накип, інакше на посуді та внутрішніх стінках ємностей будуть залишатися білі нашарування.

Водопровідна вода з певним рівнем твердості для використання у посудомийній машині повинна пом'якшуватися, тобто звільнятися від утворюючих накип сполучень кальцію.

Це проводиться за допомогою спеціальної солі в пом'якшувачі води посудомийної машини.

Регулювання та необхідна кількість солі для відповідної установки залежать від ступіні твердості Вашої водопровідної води (дивіться таблицю).

Установка

Кількість подаваної солі можна установити на 4 різних ступенях, в залежності від твердості Вашої води. Відповідно світяться показники 0, 1, 2 чи 3 (дивіться таблицю). Установлений на заводі ступінь: 1.

- Узнайте ступінь твердості Вашої водопровідної води. В цьому Вам допоможе водопровідна станція або служба сервісу.
 - Ступінь твердості води Ви знайдете в таблиці твердості води.
 - Відкрийте дверцята.
 - Ввімкнути перемикач ВВІМК./ВІМК. 1.
 - Тримайте клавішу > 6 натиснутою та натискайте клавішу старт 9 до тих пір, поки не почнуть блимати індикатор Закінчення програми 8 та індикатор наявності солі 11.
 - Відпустіть клавіші. Індикатор наявності солі 11 блимає, показники **A** та світяться (= ступінь 1).
- Змініть установку наступним чином:
- Натискайте клавішу < 5 до тих пір, поки не буде установлений бажаний ступінь.
 - Натисніть клавішу Старт 9. Індикатор Закінчення програми 8 та індикатор наявності солі 11 гаснуть. Установлена ступінь введена в пам'ять.
 - Закрийте дверцята.

Таблиця жорсткості води

°dh	Ступені жорсткості води	ммоль/л	Ступінь	<input type="radio"/> A	<input type="radio"/> B	<input type="radio"/> C
0–6	м'яка	0–1,1	0	<input type="radio"/>	<input type="radio"/>	<input type="radio"/>
7–16	середньо	1,2–2,9	1	<input checked="" type="radio"/>	<input type="radio"/>	<input type="radio"/>
17–21	тверда	3,0–3,7	2	<input checked="" type="radio"/>	<input checked="" type="radio"/>	<input type="radio"/>
22–35	тверда	3,8–6,2	3	<input checked="" type="radio"/>	<input checked="" type="radio"/>	<input checked="" type="radio"/>

Спеціальна сіль

Використання спеціальної солі

Сіль слід завантажувати завжди безпосередньо перед включенням приладу. Це сприяє тому, що соляний розчин, який витік, зразу ж буде змитий і не викликає корозії резервуару для миття посуду.

- Відкрутіть кришку контейнера [25].
- Залийте води до резервуару (потрібно лише під час першого введення приладу в експлуатацію).
- Завантажте після цього придатну для використання в посудомийній машині спеціальну сіль (**не столова сіль чи таблетки**). При цьому вода витискається та переливається через край.

Спеціальну сіль необхідно додати, як тільки на панелі засвітиться індикатор наявності солі [11].

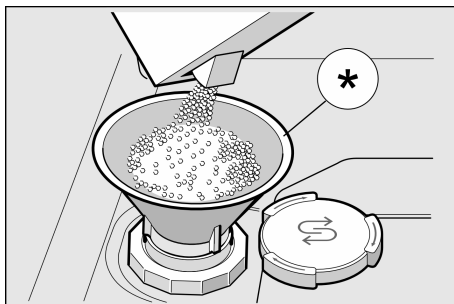

* в залежності від моделі

Використання миючих засобів, до складу яких входить сіль

При використанні миючих засобів, до складу яких входить сіль, можна взагалі відмовитися від додавання спеціальної солі до рівня твердості води 21° dH (37° fH, 26° Clarke, 3,7 ммоль/л). Додавати сіль в такому разі потрібно при твердості води понад 21° dH.

Вимкніть індикатор наявності солі/пом'якшувач

Індикатор наявності солі [11] можна вимкнути, якщо він заважає (напр., при використанні комбінованих миючих засобів, до складу яких входить сіль).

- Виконайте дії, описані в розділі «Установка», та установіть величину 0. Пом'якшувач та індикатор наявності солі в результаті вимкнуті.



Застереження

- Не поміщайте ніколи миючого засобу до контейнеру для спеціальної солі. Це зруйнує пом'якшувач води.
- Засипати сіль необхідно завжди безпосередньо перед ввімкненням приладу, щоб запобігти шкідливому впливу корозії.

Ополіскувач

Як тільки індикатор наявності ополіскувача **10** засвітиться на панелі керування, слід завантажити ополіскувач.

Ополіскувач використовується для того, щоб після миття на посуді не залишалося плям і скляні вироби були прозорими.

Застосовуйте лише ополіскувачі для побутових посудомийних машин.

Комбіновані миючі засоби, до складу яких входить ополіскувач, застосовуються лише до твердості води 21 °dH (37 °fH, 26 °Clarke, 3,7 ммоль/л). При твердості води понад 21 °dH необхідно додавати ополіскувач.

- Відкрийте контейнер **29**, натиснувши на замок на кришці та піднявши його.

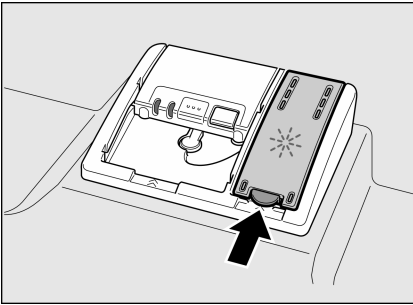

- Завантажте обережно ополіскувач до позначки макс. через отвір для завантаження.

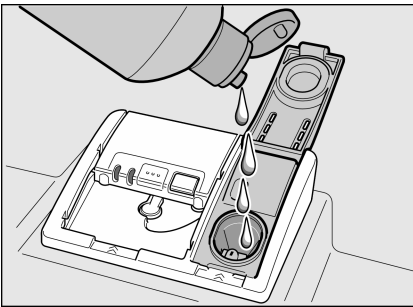

- Закрийте кришку так, щоб вона чутно зайшла в паз.

- Пролитий ополіскувач витріть за необхідності ганчіркою, щоб під час наступного миття не утворювалося надмірно піни.

Установка регулятора подачі ополіскувача

Кількість подаваного ополіскувача можна установити на 4 різних ступінях. Відповідно світяться індикатори 0, 1, 2 або 3 (дивіться таблицю твердості води).

Установлений на заводі ступінь: 2.

Змініть установку регулятора подачі ополіскувача лише в тому разі, якщо на посуді залишаються смуги (установіть нижчу ступінь) або плями від води (установіть вищу ступінь).

- Відкрийте дверцята.
 - Ввімкнути перемикач ВВІМК./ВИМК. **1**.
 - Тримайте клавішу **>** **6** натиснутою та натискайте клавішу старт **9** до тих пір, поки не почнуть блимати індикатор закінчення програми **8** та індикатор наявності солі **11**.
 - Відпустіть клавіші.
 - Натискайте клавішу **>** **6** до тих пір, поки не почне блимати індикатор наявності ополіскувача **10**.
 - Відпустіть клавіші. Індикатор наявності ополіскувача **10** блимає, світяться індикатори **A** та **B** (= ступінь 2).
- Змініть установку наступним чином:
- Натискайте клавішу **<** **5** до тих пір, поки не буде установлений бажаний ступінь.
 - Натисніть клавішу Старт **9**. Індикатор закінчення програми **8** та індикатор наявності ополіскувача **10** гаснуть. Установлена ступінь введена в пам'ять.
 - Закрийте дверцята.

Вимкнення індикатора наявності ополіскувача

Індикатор наявності ополіскувача

10 можна вимкнути, якщо він заважає (напр., під час застосування комбінованих миючих засобів, до складу яких входить ополіскувач).

- Виконайте дії, описані в розділі «Регулювання подачі ополіскувача», та установіть ступінь 0.

В результаті цього індикатор наявності ополіскувача 10 вимкнений.

Посуд

В посудомийній машині не можна мити

- Столові прибори й посуд із дерева.
- Тендітні декоративні вироби із скла, скляні роботи художнього мистецтва та старовинний посуд. Декоративні елементи таких виробів нестійкі до миття в посудомийній машині.
- Нетермостійкі компоненти із синтетичних матеріалів.
- Посуд із міді та олову.
- Забруднений попелом, воском, мастилом чи фарбою посуд.

Декоративні елементи на склі, вироби із алюмінію та срібла схильні під час миття в машині міняти або втрачати свій колір. Також деякі сорти скла (як напр., вироби із кристалю) можуть помутніти після багаторазового миття в машині.

Пошкодження скла та посуду

Причини:

- Вид скла та технологія виготовлення скляних виробів.
- Хімічний склад миючого засобу.
- Температура води програми миття посуду.

Рекомендації:

- Користуйтеся лише скляними та фарфоровими виробами, які виробник визначив придатними для миття в посудомийній машині.
- Користуйтеся миючим засобом з відповідною позначкою про те, що він бережно діє на посуд.
- Скло та столові прибори виймайте із посудомийної машини якомога швидше після закінчення програми.

Завантаження посуду

- Видалить великі залишки їжі.
Споліскувати посуд під проточною водою не потрібно.
- Розташуйте посуд таким чином, щоб
 - він тримався надійно і не падав.
 - всі посудини стояли отвором донизу.
 - вироби із опуклостями або заглибленнями стояли похило, щоб могла стікати вода.
 - ніщо не повинно заважати повертанням обох розпилювальних коромисел 23.

Занадто малі частини посуду не слід мити в машині, тому що вони легко можуть випасти із коробу.

Виймання посуду

Щоб водяні краплі із верхнього коробу не падали на посуд в нижньому коробі, рекомендується спочатку вийняти посуд із нижнього, а після цього із верхнього коробу.

Чашки та склянки

Верхній короб для посуду 20



* в залежності від моделі

Каструлі

Нижній короб для посуду 28

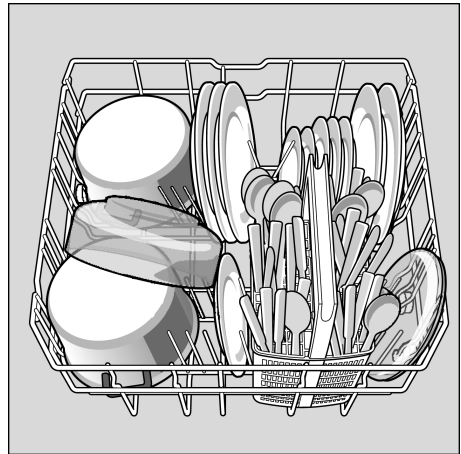

Короб для столових приборів

Столові прибори слід завжди укладати без сортування вістрями вниз.

Щоб уникнути поранень, укладайте довгі гострі предмети та ножі на спеціальну полицку для ножів.

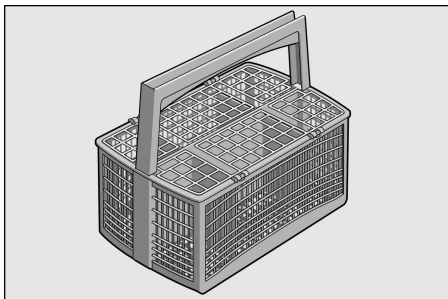

Складні штирі *

* в залежності від моделі

Штирі складаються для кращого розташування каструль, мисок та склянок.

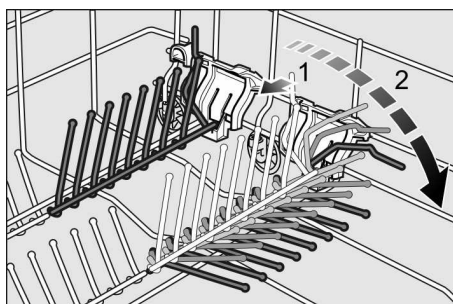

Фіксатор для дрібних предметів *

* в залежності від моделі

За допомогою фіксатора надійно тримаються легкі речі із синтетичних матеріалів, як напр. чашки, кришки тощо.

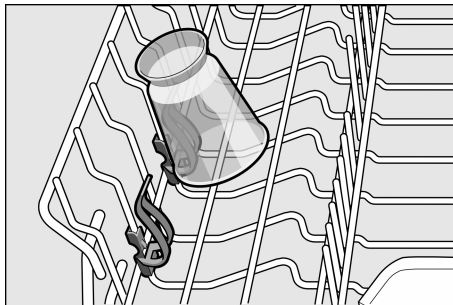

Поличка для ножів *

* в залежності від моделі

Довгі ножі та інші предмети можна укладати горизонтально.

Спеціальну полицку для ножів можна вийняти, якщо Ви закладаєте високий посуд для миття. Слідкуйте при установці за правильним розташуванням спеціальної полицки для ножів.

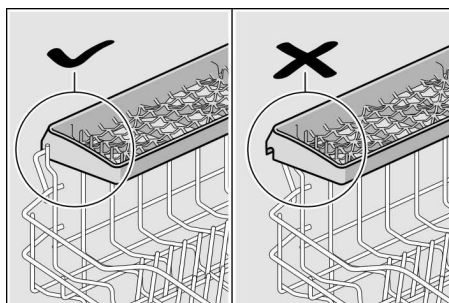

Регулювання висоти коробу *

* в залежності від моделі

Верхній короб для посуду можна за потребою переставляти по висоті, щоб мати більше місця в верхньому або в нижньому коробі для високого посуду.

Висота приладу 81,5 см

	Верхній короб	Нижній короб
Ступінь 1 макс. Ø	22 см	30 см
Ступінь 2 макс. Ø	24,5 см	27,5 см
Ступінь 3 макс. Ø	27 см	25 см

Висота приладу 86,5 см

	Верхній короб	Нижній короб
Ступінь 1 макс. Ø	24 см	33 см
Ступінь 2 макс. Ø	26,5 см	30,5 см
Ступінь 3 макс. Ø	29 см	28 см

В залежності від виконання верхнього коробу в Вашій моделі виберіть один із наступних методів:

Верхній короб з боковими важелями (Rackmatic)

- Витягніть верхній короб [20].
- Для **опускання** втисніть один за одним обидва важеля ліворуч та праворуч на зовнішній стороні коробу. Тримайте при цьому короб за верхній край збоку, щоб він не впав раптом дотолу.

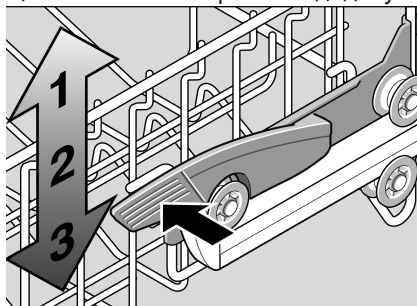

- Для **піднімання** візьміть короб за верхній край збоку та підніміть його вгору.
- Перед тим як засунути короб назад, переконайтеся, що він з обох боків лежить на одному рівні. Інакше дверцята приладу не зачиняться і верхнє розпилювальне коромисло не матиме зв'язку із системою циркуляції води.

Верхній короб з верхніми та нижніми парами роликів

- Витягніть верхній короб.
- Вийміть верхній короб для посуду та вставте його на верхні ролики (рівень 3) чи нижні ролики (рівень 1).

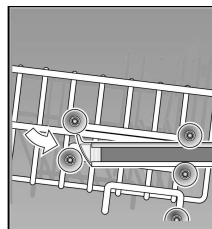
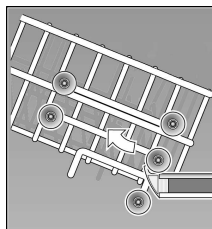

Миючі засоби

Ви можете використовувати для посудомийної машини миючий засіб в таблетках, а також у вигляді порошку чи рідини – однак, не застосовуйте ні в якому разі засобів для ручного миття посуду. Таблетки містять крім миючого засобу часто також ополіскувач та сіль (3in1), а в залежності від комбінації (4in1, 5in1 тощо) ще додаткові компоненти, такі як, напр., захисний засіб для скла та глянець для нержавіючої сталі. Якщо до складу входять ополіскувач та сіль, то, як правило, їх додавати непотрібно до певного ступеня твердості води. При високих ступенях твердості води та при застосуванні однокомпонентних миючих засобів (порошкові та рідкі миючі засоби або таблетки без ополіскувача та солі) необхідно додавати ополіскувач та сіль. Прилад автоматично подає необхідну кількість ополіскувача та солі у відповідності із установками пом'якшувача та регулятора ополіскувача.

Як тільки Ви переходите до застосування комбінованих миючих засобів, програма миття посуду автоматично пристосовується до нових умов так, щоб результат миття та сушіння посуду завжди був якнайкращим.

Порада

Ефективність миючих засобів залежить від дотримання вимог інструкції з експлуатації або вказівок, зазначених на упаковках засобів.

З подальшими запитаннями Вам слід звернутися до інформаційних служб підприємств-виробників миючих засобів.

Камера для миючого засобу з позначками для правильного дозування

Позначки для правильного дозування в камері для миючого засобу  допоможуть Вам заповнити потрібну кількість миючого засобу у вигляді порошку чи рідини:

нижня лінія:	15 мл
середня лінія:	25 мл
до самого верху:	50 мл

Завантажте миючий засіб

- Завантажте миючий засіб до камери  (таблетку покладіть не пругом, а повздовж). Дозування: дивіться рекомендації виробника на упаковці.
- Закрийте кришку камери для миючого засобу, потягнувши її доверху так, щоб замок легко заскочив у паз.

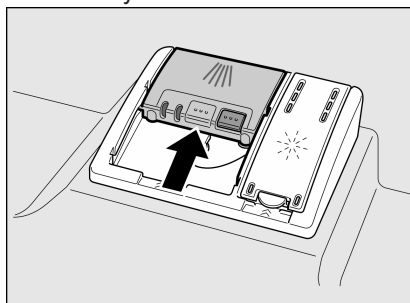

Кришка камери для миючого засобу відкривається автоматично в належний момент у відповідності із програмою. Порошковидний або рідкий миючий засіб розподіляється у приладі та розчиняється, таблетка падає у піддон для таблеток та дозовано розчиняється там.

Порада

Для менш забрудненого посуду достатньо завантажити трохи менше миючого засобу, аніж рекомендується.



Застереження





- Не кладіть **ніяких** дрібних предметів для миття до піддону для миючих таблеток [22]; це перешкоджає рівномірному розчиненню таблетки.
- Докладаючи посуд після запуску програми, не [22] **користуйтеся піддоном для миючих таблеток** як ручкою для верхнього коробу. Таблетка може вже лежати у піддоні і тоді Ви доторкнетесь руками до частково розчиненої таблетки.

Вказівки

- Оптимальних результатів миття та сушіння Ви досягнете, використовуючи однокомпонентні миючі засоби, окремо додаючи сіль та ополіскувач.
- В коротких програмах миюча дія таблеток може проявитися неоптимально, тому що таблетки розчиняються по-різному, крім того можуть залишитися нерозчинені частки миючого засобу. Для таких програм більш придатні миючі засоби у вигляді порошку.
- Для програми «Інтенсивна» (в окремих моделях) достатньо однієї таблетки миючого засобу. якщо Ви застосовуєте миючий засіб у вигляді порошку, тоді невелику кількість миючого засобу Ви можете насипати додатково на внутрішню сторону дверцят приладу.
- При застосуванні комбінованих миючих засобів індикатори наявності ополіскувача та/або солі можуть світитися – це, однак, не впливає на досконалість виконання програми миття посуду (Не забудьте при використанні таких миючих засобів додавати ополіскувач, якщо ступінь твердості води понад 21 °dH. Дивіться розділ «Ополіскувач»).
- При переході від комбінованих миючих засобів на однокомпонентні, зверніть увагу на правильну установку пом'якшувача та регулятора ополіскувача.
- При використанні миючих засобів в захисній плівці, яка розчиняється в воді: Не торкайтеся ніколи плівки вологими руками і кладіть миючий засіб лише в абсолютно суху камеру для миючого засобу, інакше він може злипнутися.

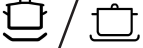
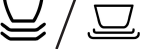
Огляд програм

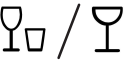
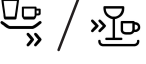
Даний огляд включає макс. можливу кількість програм. Відповідні програми Вашого приладу зазначені на Вашій панелі керування.

Хід програми	Вид посуду та забруднення	Хід програми	Можливі додаткові функції
Інтенсивна 70° 	Каструлі, посуд та столові прибори Сильно забруднений	Попереднє ополіскування Миття 70° Проміжне ополіскування Останнє ополіскування 70° Сушіння	всі
Нормальна 65° 	Посуд та столові прибори Звичайно забруднений	Попереднє ополіскування Миття 65° Проміжне ополіскування Останнє ополіскування 65° Сушіння	всі
Авто 45°-65° 	Посуд та столові прибори Звичайно забруднений	Оптимізується у відповідності із ступенем забруднення за допомогою сенсорного пристрою.	всі
Еко 50°  / eco	Посуд та столові прибори Звичайно забруднений	Попереднє ополіскування Миття 50° Проміжне ополіскування Останнє ополіскування 65° Сушіння	всі
М'яка 40° 	Посуд та столові прибори Мало забруднений	Попереднє ополіскування Миття 40° Проміжне ополіскування Останнє ополіскування 55° Сушіння	Зона інтенсивного миття Економія часу Половинне завантаження Сушіння екстра
Швидко 45° 	Посуд та столові прибори Мало забруднений	Миття 45° Проміжне ополіскування Останнє ополіскування 55°	Сушіння екстра
Попереднє ополіскування 	Мало забруднений	Попереднє ополіскування	немає

Вибір програми

В залежності від виду посуду та ступеню забруднення Ви можете вибрати найпридатнішу програму.

Вказівки щодо контрольних іспитів

Умови проведення контрольних іспитів Ви знайдете на вкладиші «Вказівки щодо контрольних іспитів».

Додаткові функції

* в залежності від моделі

Установлюється за допомогою клавш додаткових функцій .



Економія часу (VarioSpeed) *

За допомогою функції >>Економія часу<< час роботи машини в залежності від вибраної програми можна скоротити приблизно на 20%–50%.

Для досягнення оптимальних результатів миття та сушіння посуду при скороченому часі роботи підвищується витрата води та електроенергії.



Половинне завантаження *

Якщо у Вас небагато посуду для миття (напр., склянки, чашки, тарілки), тоді Ви можете включити «Половинне завантаження».

Це заощаджує воду, електроенергію та час. Для миття завантажте трохи менше миючого засобу до камери аніж рекомендовано для повного завантаження машини.



Гігієна *

Під час процесу миття посуду температура підвищується.

Це дозволяє досягнути вищого гігієнічного статусу. Ця додаткова функція ідеальна для миття, напр., різальних дошок та пляшок для немовлят.



Зона інтенсивного миття *

Ідеальна для миття посуду різного стану забруднення. Ви можете мити сильніше забруднені каструлі та чари у нижньому коробі разом із посудом звичайного забруднення у верхньому коробі. Тиск розпилювання води у нижньому коробі посилений, температура миючої води трохи підвищена.



Сушіння екстра *

Підвищена температура під час полоскання та подовжена фаза сушіння забезпечують добре сушіння також предметів із синтетичних матеріалів. Споживання електроенергії злегка підвищене.

Миття посуду

Програмні дані

Програмні дані (параметри витрат) Ви знайдете в короткому огляді. Вони відповідають нормальним умовам та установці твердості води на 2. Різні фактори впливу, напр., температура води або тиск в водопроводі, можуть призвести до розходжень.

Сенсор забруднення води (Aquasensor) *

* в залежності від моделі

Сенсор забруднення води являється оптичним вимірювальним пристроєм (світловий чутливий сприймаючий елемент), за допомогою якого визначається ступінь забруднення води.

Сенсор забруднення води діє в залежності від програми. Активований сенсор забруднення води дає можливість використовувати «чисту» полоскальну воду ще для наступного циклу миття посуду, що дозволяє знизити витрати води приблизно на 3–6 літрів. У разі сильнішого забруднення, вода відкачується помпою та замінюється свіжою. В автоматичних програмах температура та тривалість програми пристосовуються до ступеню забруднення посуду.

Включення приладу

- Відкрийте повністю водопровідний кран.
- Відкрийте дверцята.
- Ввімкнуті перемикач ВВІМК./ВИМК. 1.
- Індикатор востаннє вибраної програми блимає 4.
- Ця програма залишається установленою, якщо не буде вибрана інша програма за допомогою клавіші < 5 або клавіші > 6.
- Натисніть клавішу Старт 9.
- Закрийте дверцята. Програма запускається.

Таймер *

* в залежності від моделі

Ви можете відкласти запуск програми на 3, 6 або 9 години.

- Ввімкнуті перемикач ВВІМК./ВИМК. 1.
 - Натискайте клавішу таймеру 2, поки не засвітиться бажаний показник – 3h, 6h або 9h.
 - Натисніть клавішу Старт 9. Таймер активований.
 - Для вимкнення таймеру натискайте клавішу таймера 2, поки не зникнуть усі показники – 3h, 6h, 9h.
- До початку програми Ви можете змінити Ваш вибір програми.

Закінчення програми

Програма закінчилася, якщо світиться індикатор закінчення програми **[8]**.

Кінець програми сигналізується додатково акустичним зумером.

Гучність зумеру установлюється на 4 рівнях. Відповідно світяться індикатори 0, 1, 2 або 3 (дивіться таблицю твердості води).

Установлений на заводі ступінь: 2.

Цю функцію можна змінити наступним чином:

- Відкрийте дверцята.
- Ввімкнути перемикач ВВІМК./ВИМК. **[1]**.
- Тримайте клавішу > **[6]** натиснутою та натискайте клавішу Старт **[9]** до тих пір, поки не почнуть блимати індикатор закінчення програми **[8]** та індикатор наявності солі **[11]**.
- Відпустіть клавіші.
- Натискайте клавішу > **[6]** до тих пір, поки не почнуть блимати індикатор наявності солі **[11]** та індикатор наявності ополіскувача **[10]**.
- Відпустіть клавіші. Індикатори наявності солі та ополіскувача **[11]** та **[10]** блимають, а індикатори **[A]** та **[B]** світяться (= ступінь 2). Чути установлений зумер.

Змініть установку наступним чином:

- Натискайте клавішу < **[5]** до тих пір, поки не буде установлений бажаний ступінь.
- Натисніть клавішу Старт **[9]**. Показники гаснуть. Установлена ступінь введена в пам'ять.
- Закрийте дверцята.

Вимкнення приладу

Через короткий проміжок часу після закінчення програми:

- Відкрийте дверцята.
- Вимкніть перемикач ВВІМК./ВИМК. **[1]**.
- Закрийте водопровідний кран (непотрібно при Aqua-Stop).
- Вийміть посуд після охолодження.



Попередження

Після закінчення програми для вивантаження посуду відкрийте дверцята, будь ласка, повністю й не залишайте їх прихиленими. Пара, яка може ще виходити із машини, може пошкодити уразливу стільницю.

Припинення програми

- Відкрийте дверцята.
- Вимкніть перемикач ВВІМК./ВИМК. **[1]**. Світлові індикатори гаснуть. Програма залишається в пам'яті. Відчинявши дверцята підключеної до гарячої води машини або після нагріву води, Ви повинні спочатку прихилити їх на декілька хвилин і лише потім закрити. В результаті розширення повітря (дії підвищеного тиску) дверцята приладу можуть раптово відскочити або ж із приладу може вилитися вода.
- Щоб продовжити програму, натисніть знову клавішу ВВІМК./ВИМК. **[1]**.
- Закрийте дверцята.

Припинення програми (Reset)

- Відкрийте дверцята.
- Тримайте натиснутою клавішу Старт **[9]** біля 3 сек. Показник „Миття“ **[7]** гасне.
- Закрийте дверцята. Програма триває ще приблизно 1 хвилину. (Звучить зумер).

- Відкрийте дверцята.
- Вимкніть перемикач ВВІМК./ВИМК. **1**.
- Закрийте дверцята.

Зміна програми

Після того, як Ви натиснули клавішу СТАРТ **9**, змінити програму вже неможливо.

Запустити нову програму Ви можете лише за допомогою функції припинення програми (Reset).

Інтенсивне сушіння

Під час ополіскування машина працює з підвищеною температурою, що дозволяє досягнути покращеного результату сушіння. Тривалість програми може внаслідок цього збільшитися незначно. (Обережно з тендітним посудом!)

- Відкрийте дверцята.
 - Ввімкнути перемикач ВВІМК./ВИМК. **1**.
 - Тримайте клавішу > **6** натиснутою та натискайте клавішу старт **9** до тих пір, поки не почнуть блимати індикатор закінчення програми **8** та індикатор наявності солі **11**.
 - Відпустіть клавіші.
 - Натискайте клавішу > **6** до тих пір, поки не почнуть блимати індикатор наявності солі **11** та індикатор „Перевірити подачу води“ **12**.
 - Відпустіть клавіші. Індикатори **11** та **12** миготять.
- Змініть установку наступним чином:
- Натискайте клавішу < **5**, поки не засвітиться індикатор **A** („Інтенсивне сушіння“ ввімк.).
 - Натисніть клавішу Старт **9**. Показники гаснуть. Установка введена в пам'ять.
 - Закрийте дверцята.

Технічне обслуговування та догляд

Регулярне проведення контролю та технічного обслуговування Вашої машини допоможе запобігти несправностям. Це збереже час та звільнить Вас від турбот.

Загальний стан машини

- Перевірте, чи немає всередині посудомийної машини нашарувань жиру або сполучень кальцію.

У разі наявності таких нашарувань:

- Завантажте миючий засіб до камери для миючого засобу. Запустіть прилад без посуду в програмі миття посуду з максимальною температурою.

Для чистки приладу застосовуйте лише спеціально призначені для посудомийної машини миючі засоби/миючі засоби для приладів.

- Ущільнення дверцят регулярно протирайте вологою ганчіркою.

Не користуйтеся для чистки Вашої посудомийної машини ніколи паровими машинами для чистки. Виробник не несе відповідальності за пошкодження, які можуть виникнути внаслідок цього.

Протирайте регулярно зволоженою ганчіркою фронт приладу та панель керування; для цього достатньо води та трохи миючого засобу. Уникайте губок з шорсткою поверхнею та абразивних засобів для чистки, вони можуть подряпати поверхні.

Для приладів із нержавіючої сталі: Уникайте застосування гумок та вимийте їх дбайливо декілька разів перед першим користуванням, щоб запобігти корозії.



Попередження

Не застосовуйте ніколи ніяких господарських миючих засобів, які містять хлор! Це небезпечно для здоров'я!

Спеціальна сіль та ополіскувач

- Перевірте індикатори **11** та **10**. За потреби завантажте сіль та/або ополіскувач.

Фільтри

Фільтри **26** не пропускають до помпи великі забруднення, які є у воді для миття посуду. Ці забруднення можуть іноді засмічувати фільтри.

До системи фільтрів входять макрофільтр, горизонтальний мілкий фільтр та мікрофільтр.

- Після кожного миття посуду перевіряйте, чи не лежать у фільтрах залишки.
- Циліндричний фільтр відкрутіть, як зображено на малюнку, та вийміть після цього систему фільтрів.

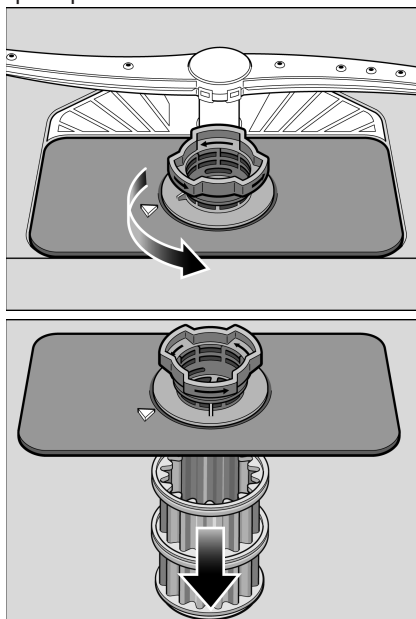

- Видаліть наявні залишки їжі та промийте фільтри під проточною водою.
- Вставте систему фільтрів назад, виконуючі вищезазначені кроки в протилежному порядку, прослідкуйте при цьому, щоб стрілки знаходилися напроти одна одної.

Розпилювальні коромисла

Утворюючи накип сполучення кальцію й бруд із миючої води можуть засмітити форсунки та опорні вузли розпилювальних коромисел [23] та [24].

- Перевірте, чи не засмічені розпилювальні форсунки розпилювальних коромисел залишками їжі.
- Відкрутіть верхнє розпилювальне коромисло [23].
- Зніміть нижнє розпилювальне коромисло [24], потягнувши його доверху.

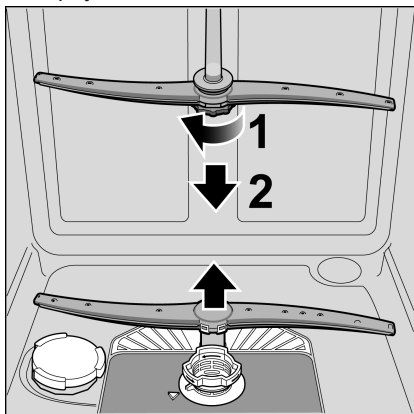

- Промийте розпилювальні коромисла під проточною водою.
- Розпилювальні коромисла знову вставити в паз або закрутити.

Зливна помпа

Великі залишки їжі із миючої води, які не залишилися в фільтрах, можуть заблокувати зливну помпу. Миюча вода внаслідок цього не відкачується та стоїть над фільтром. В такому випадку:

- Відключіть спочатку принципово прилад від електромережі.
- Вийміть фільтри [26].
- Вичерпайте воду, скористуйтеся за потреби губкою.
- Підніміть за допомогою ложки кришку помпи (як на малюнку) так, щоб чутно клацнуло, після цього візьміть кришку за перемичку та потягніть спочатку доверху до упору, а потім вперед.

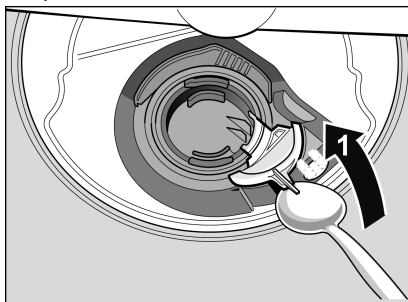

- Проконтролюйте резервуар всередині та вийміть, за наявності, сторонні предмети.
- Приведіть кришку у висхідне положення, натисніть її донизу так, щоб вона заскочила в паз.

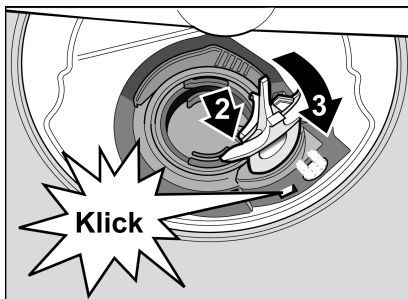

- Вставте фільтри.

Пошук несправностей

За досвідом більшість несправностей, які виникають під час повсякденної роботи приладу, Ви можете усунути самі, не викликаючи служби сервісу. Це заощадить Вам кошти та забезпечить повернення машини назад до Вашого користування протягом короткого часу. Наступний огляд допоможе Вам знайти причини виниклих несправностей.



Попередження

Прийміть до уваги: Ремонт проводиться лише фахівцями. У разі необхідності заміни деталі слідкуйте за тим, щоб для заміни використовувалися лише оригінальні запасні частини. Некваліфікований ремонт або застосування неоригінальних запасних частин може призвести до виникнення значних пошкоджень та небезпеки для користувача.

... при включенні

- **Прилад не запускається.**
 - Запобіжники в будинку несправні.
 - Вилка приладу не включена до розетки.
 - Дверцята приладу неправильно зачинені.

... в приладі

- **Нижнє розпилювальне коромисло важко повертається.**
 - Розпилювальне коромисло заблоковане.
 - **Дверцята важко відчиняються.***
 - Активоване блокування. Довідник про деактивацію знаходиться в обкладинці іззаду.
- * в залежності від моделі

- **Дверцята не зачиняються.**
 - Замок дверцят зісковзів. Закрийте дверцята з більшою силою, щоб повернути його у висхідне положення.
- **Кришка камери для м'яючого засобу не закривається.**
 - Камера для м'яючого засобу переповнена або механізм заблокований злиплими залишками м'яючого засобу.
- **Залишки м'яючого засобу в камері для м'яючого засобу.**
 - Камера була вологою при наповненні.
- **Світиться індикатор «Перевірити подачу води» 12.**
 - Водопровідний кран закритий.
 - Перервана подача води.
 - Шланг подачі води зігнутий.
 - Фільтр на подачі води засмічений.
 - Виключіть прилад та витягніть вилку приладу із розетки.
 - Водопровідний кран необхідно закрити.
 - Прочистіть фільтр шлангу подачі води.

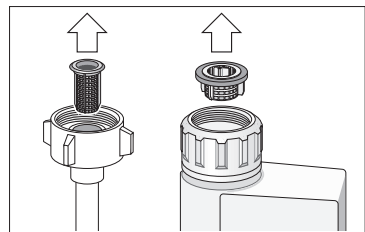

- Приєднайте до електромережі.
- Відкрийте водопровідний кран.
- Включення приладу.

– Після закінчення програми в приладі залишається стояти вода.

- Зливна помпа засмічена або зігнута.
- Зливна помпа засмічена, кришка зливної помпи не зайшла в паз (Дивіться розділ «Технічне обслуговування та догляд»).
- Фільтри засмічені.
- Програма ще не закінчилася. Зачекайте закінчення програми або скористуйтеся функцією «Reset».

● Індикатор «Перевірити подачу води» 12 швидко блимає.

- Вода в системі захисту.
 - Виключіть прилад та витягніть вилку приладу із розетки.
 - Водопровідний кран необхідно закрити.
 - Виклик сервісної служби.

● Індикатор наявності ополіскувача 10 та/або солі 11 не світиться.

- Вимкнуті індикатор(-и) наявності солі/ополіскувача.
- Солі/ополіскувача достатньо.

● Індикатор наявності спеціальної солі 11 світиться.

- Нестача солі. Завантажити спеціальну сіль.
- Сенсор не розпізнає сіль в таблетках. Використайте іншу спеціальну сіль.

... під час миття посуду

● Незвичайне утворення піни

- В контейнер для ополіскувача залитий засіб для миття посуду руками. Пролитий ополіскувач слід витерти ганчіркою, інакше під час миття утвориться занадто багато піни.

● Прилад раптово зупиняється під час миття посуду.

- Перервана подача струму.
- Перервана подача води.

● Під час миття чути стукотіння/деренчання

- Розпилювальне коромисло торкається посуду.
- Посуд неправильно укладений.

● Удари впускних клапанів

- Утворюються в результаті способу прокладки водопровідних труб та не мають не якого впливу на функціонування машини. Усунути це неможливо.

... На посуді

● На посуді залишки страв.

- Посуд занадто тісно завантажений, короб для посуду переповнений.
- Замало миючого засобу.
- Недостатньо інтенсивна програма миття.
- Розпилювальне коромисло не може рухатися.
- Засмічені форсунки розпилювальних коромисел.
- Фільтри засмічені.
- Фільтри вставлені неправильно.
- Зливна помпа заблокована.
- Верхній короб установлений ліворуч та праворуч не на одному рівні.

- **Чай або залишки губної помади неповністю змиті.**
 - Миючий засіб з низьким ефектом відбілювання.
 - Занадто низька температура миття.
 - Замало миючого засобу/непридатний миючий засіб.

- **На посуді білі плями/на склянках молочний наліт.**

У разі застосування безфосфатних миючих засобів при твердій воді швидше утворюється білий наліт на посуді та стінках ємностей.

- Замало миючого засобу/непридатний миючий засіб.
- Вибрана недостатньо інтенсивна програма.
- Немає/замало ополіскувача.
- Немає/замало спеціальної солі.
- Пом'якшувач установлений неправильно.
- Кришка резервуару для солі не закручена.

Зверніться до виробника миючого засобу, якщо:

- Посуд після закінчення програми дуже мокрий.
- На посуді утворюється нашарування утворюючих накип сполучень кальцію.

- **Скло тьмяне, забарвлене, наліт не відмивається.**

- Непридатний миючий засіб.
- Скляні вироби, які не можна мити в машині.

- **Смуги на склянках та столових приборах, скло з металевим відблиском.**

- Забагато ополіскувача.

- **Зміна забарвлення предметів із синтетичних матеріалів.**

- Замало миючого засобу/непридатний миючий засіб.
- Вибрана недостатньо інтенсивна програма.

- **Сліди іржі на столових приборах.**

- Столові прибори виготовлені із матеріалу з недостатньої корозійною стійкістю.
- У миючій воді занадто багато солі внаслідок неміцно закрученої кришки резервуару для солі або просипаної при завантаженні солі.

- **Посуд не висушений.**

- Дверцята приладу були відкриті передчасно та передчасно був винятий посуд.
- Вибрана програма без сушіння.
- Замало ополіскувача.

Служба сервісу

Зверніться будь ласка за допомогою до своєї сервісної служби, якщо Вам не вдасться самим усунути несправність. Найближчу сервісну службу Ви знайдете у списку сервісних служб. В розмові по телефону вкажіть номер приладу (1) та заводський номер FD (2), які знаходяться на табличці з технічними даними 32 на дверцятах приладу.

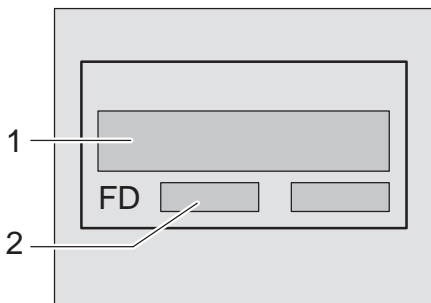

Попередження

Зверніть увагу на те, що приїзд техніка сервісної служби у разі неправильного обслуговування приладу або одної із вище перелічених несправностей **оплачується Вами навіть під час гарантійного строку.**

Підключення

Для належної експлуатації посудомийна машина підключається фахівцем. Параметри подачі та зливу води, а також технічні характеристики електричного підключення мають відповідати заданим критеріям, які зазначені у наступних абзацах або в інструкції з монтажу.

Дотримуйтеся послідовності виконання робіт під час монтажу:

- Перевірка при поставці
- установка
- Підключення до каналізації
- Підключення по води
- Електричне підключення

Вказівки з техніки безпеки

- Установка та підключення приладу виконуються у відповідності з інструкцією з установки та монтажу.
- Під час установки посудомийна машина має бути відключена від електромережі.
- Переконайтеся, що система заземлення електропроводки в будинку проведена згідно діючим вказівкам.
- Параметри електричного підключення повинні відповідати даним, які зазначені на табличці з технічними характеристиками посудомийної машини.
- Пошкоджений електрокабель приладу замінюється спеціальним кабелем.
З метою безпеки заміна електрокабелю проводиться службою сервісу.

- Якщо посудомийна машина вбудовується в високу шафу, то цю шафу слід належним чином закріпити.
- Прилади, які встановлюються під стільницю, або інтегровані прилади слід вбудовувати з метою забезпечення їх стійкості лише під суцільними стільницями, які скріплені гвинтами із сусідніми шафами.
- Не встановлюйте прилад поблизу джерел тепла (радіатори, теплоакумулятори, печі та інші прилади, які утворюють тепло) та не монтуйте його під кухонною плитою.
- Після установки приладу до штепсельної вилки має бути вільний доступ.
- Для окремих моделей: Пластмасовий кожух на місці підключення води містить електричний клапан. В шлангові подачі води знаходяться з'єднувальні проводи. Не переріжайте цей шланг та не занурюйте пластмасовий кожух в воду.



Попередження

Якщо прилад стоїть не в ніші і внаслідок цього бокова стінка оголена, тоді шарнір дверцят з метою безпеки слід прикрити з боку (Небезпека поранення). Покриття Ви можете придбати як додаткове обладнання в сервісній службі або в спеціалізованій торгівлі.

Поставка

Ваша посудомийна машина пройшла на заводі дбайливу перевірку на предмет її бездоганного функціонування. Після цього залишилися невеликі водяні плями. Вони зникнуть після першого миття посуду.

Установка

Необхідні розміри для вбудовування зазначені в інструкції з монтажу. Установіть прилад горизонтально за допомогою регулювальних ніжок. Слідкуйте при цьому, щоб машина стояла надійно.

- Призначені для вбудовування та інтегровані прилади, які згодом встановлюються окремо, потрібно закріпити для стійкості, напр., пригвинтивши до стіни або установивши під суцільну стільницю, яка скріплена гвинтами з сусідніми шафами.
- Прилад можна без проблем вбудовувати між стінками із дерева або синтетичних матеріалів в кухонній галереї. Якщо після вбудування приладу доступ до штепсельної вилки закритий, тоді для дотримання відповідних вимог з безпеки при підключенні потрібен розмикач для всіх полюсів з контактним отвором мінімум 3 мм.

Підключення до каналізації

- Необхідні робочі операції Ви знайдете в інструкції з монтажу, за потреби установіть сифон з зливним патрубком.
- Зливний шланг підключіть до зливного патрубка сифону з використанням деталей із комплекту поставки. Слідкуйте за тим, щоб зливний шланг не був зігнутим, затиснутим або скрученим, а також за тим, щоб ніякі кришки не перешкождали витіканню зливної води!

Підключення по воді

- Підключення до водопровідної мережі проводиться через водопровідний кран у відповідності із інструкцією з монтажу з використанням деталей із комплекту поставки. Слідкуйте за тим, щоб шланг подачі води не був зігнутим, затиснутим або скрученим.
- Для нового приладу обов'язково необхідний завжди новий шланг подачі води для підключення до водопроводу.

Тиск води:

мінімум 0,05 МПа (0,5 бар),
максимум 1 МПа (10 бар).

У разі завищеного тиску води:
включити редуційний клапан.

Кількість подаваної води:

мінімум 10 літрів за хвилину

Температура води:

Найкраще холодна вода; у разі використання гарячої води температура не повинна перевищувати 60 °С.

Електричне підключення

- Прилад підключати лише до перемінного струму від 220 до 240 вольт та 50 або 60 Гц через установлену належним чином розетку із захисним з'єднанням. Необхідний захист запобіжниками – дивіться таблицю з технічними характеристиками^[32].
- Розетка повинна знаходитися поблизу приладу та бути вільно доступною після вбудування.
- Зміни в приєднанні до електромережі можуть виконуватися лише фахівцями.
- Подовжувач для електрокабелю потрібно придбати обов'язково лише в службі сервісу.
- Якщо Ви використовуєте автоматичний запобіжний вимикач, діючий при появі струму витоку, тоді користуйтеся лише типом, що позначений символом . Лише це гарантує, що подовжувач відповідає діючим на даний час вимогам.
- Прилад устаткований системою захисту від протікання води. Зверніть увагу на те, що ця система працює **лише** за умови підключення до мережі електроживлення.

Демонтаж

Дотримуйтеся послідовності робочих кроків.

- Від'єднайте прилад від електромережі.
- Перекрийте подачу води.
- Від'єднайте підключення до каналізації та водопроводу.
- Відкрутіть кріпильні гвинти під стільницею.
- За наявності демонтуйте цокольную дошку.
- Вийміть прилад, одночасно з цим обережно витягніть шланг.

Транспортування

- Вийміть все із посудомийної машини та закріпіть рухомі елементи .
Воду із приладу зливати з дотриманням наступної послідовності:
 - Відкрийте водопровідний кран.
 - Відкрийте дверцята.
 - Ввімкнути перемикач ВВІМК./ВИМК. 1 .
Показники останньої вибраної програми висвічуються на дисплеї.
 - Виберіть програму 4 з найвищою температурою
Клавіша 5 .
 - Натисніть клавішу Старт 9 .
 - Закрийте дверцята.
Програма запускається.
 - Відкрийте дверцята через прибл. 4 хвилини.
 - Тримайте клавішу Старт 9 прибл. 3 сек. натиснутою, поки не почне миготіти індикатор закінчення програми 8 .
 - Закрийте дверцята.
Програма триває ще приблизно 1 хвилину.
(Звучить зумер).
 - Вимкніть прилад 1 та закрийте водопровідний кран.
- Прилад транспортувати лише у вертикальному положенні.
(Щоб уникнути потрапляння залишків води до блоку керування машиною та похибок під час виконання програми).

Захист від замерзання

- Якщо прилад стоїть у приміщенні, куди проникають морозні температури (напр., в дачному будинку), тоді із приладу слід повністю злити воду (дивіться Транспортування).
- Закрийте водопровідний кран, від'єднайте шланг подачі води та дайте воді повністю витекти.

Утилізація

Упаковки від нових приладів та старі прилади містять цінну сировину та матеріали для повторного використання.

Будь ласка, утилізуйте окремо різні компоненти, сортуючи їх.

За інформацією про актуальні шляхи утилізації зверніться, будь ласка, до спеціалізованих підприємств по переробці відходів.

Упаковка

Всі частини приладу із синтетичних матеріалів позначені аббревіатурами у відповідності з інтернаціональними нормами (напр. >PS< Полістирол). Це дозволяє при утилізації приладів сортувати синтетичні відходи за їх видами.

Зверніть увагу на зауваження з безпеки в розділі «При поставці».

Старі прилади

Будь ласка, зверніть увагу на вказівки з безпеки в розділі «При утилізації».



Даний прилад позначений у відповідності із Директивою Європейського Союзу 2002/96/EC про утилізацію електричного та електронного устаткування (waste electrical and electronic equipment – WEEE). Директива визначає діючий на території усіх країн ЄС порядок збору та утилізації старих приладів.

uk Внесення змін не виключається

Блокування для захисту від дітей *

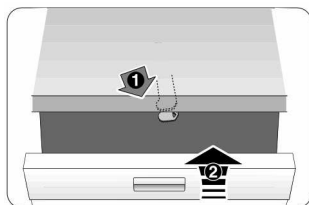

40

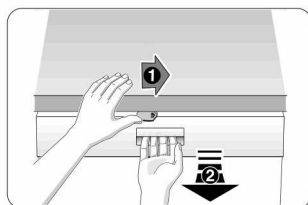

41

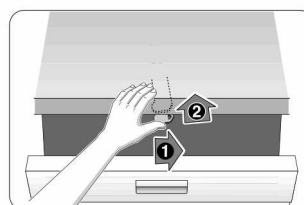

42

- 40 Включення блокування для захисту від дітей
- 41 Відчинення дверцят з включеним блокуванням для захисту від дітей
- 42 Виключення блокування для захисту від дітей

Закривайте дверцята приладу завжди повністю, якщо Ви залишаєте прилад без нагляду, лише так Ви можете вберегти своїх дітей від можливих ризиків.

Форсунка для миття листів *

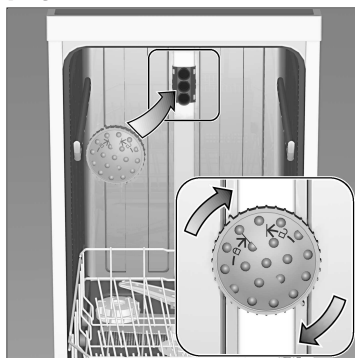

За допомогою цієї форсунки Ви можете мити великі листи та решітки, а також тарілки з діаметром понад 30 см (тарілки для делікатесів, макаронних виробів та великі мілкі тарілки).

Для цього потрібно вийняти верхній короб та вставити форсунку, як це зображено на малюнку.

Розташуйте листи так як на зображенні, щоб струмінь води зміг їх усіх добре охопити (макс. 4 листи та 2 решітки).

Включайте посудомийну машину завжди лише з верхнім коробом або з форсункою для миття листів!

* в окремих моделях

Гарантія на аква-стоп

(Лише для приладів з аква-стоп)

Додатково до гарантійних вимог по відношенню до продавця у відповідності із договором купівлі-продажу та додатково до нашої гарантії на прилад ми гарантуємо заміну за наступними умовами:

1. У разі виникнення збитків від води, спричинених внаслідок дефекту нашої системи аква-стоп, ми відшкодуємо збитки приватних користувачів. Щоб забезпечити захист від протікання води, прилад **слід** приєднати до електромережі.
2. Дана гарантія відповідальності діє протягом строку експлуатації приладу.
3. Гарантійні вимоги задовольняються за умовою, що прилад з аква-стоп установлений та підключений технічно правильно у відповідності з нашою інструкцією. «Це включає також технічно правильно монтоване подовження аква-стоп (фірмові запасні частини).» Наша гарантія не розповсюджується на дефектні лінії подачі чи арматури до місця з'єднання аква-стопу з водопровідним краном.
4. Прилади з аква-стоп принципово не потребують під час їх експлуатації Вашого нагляду чи перекриття води після закінчення експлуатації з метою безпеки. Тільки у разі Вашої тривалої відсутності у квартирі, напр., багатотижнева відпустка, водопровідний кран слід закрити.

Robert Bosch Hausgeräte GmbH
Carl-Wery-Straße 34
81739 München

Для прямих контактів скористуйтеся нашим номером телефону чи факсу із доданого списку сервісних служб.

Інформаційний відділ «Босх»:
DE тел. 0180 / 5 30 40 50 (0.14 EUR/хв. ДТАГ)
AT тел. 0660 / 59 95

Інтернет:
<http://www.bosch-hausgeraete.de>

9000 405 885 uk (8812)
640EV